



VENTSFERA

ОКОННЫЙ КОНДИЦИОНЕР РУКОВОДСТВО ПОЛЬЗОВАТЕЛЯ

Модель: VN-05



VENTSFERA

15
M²

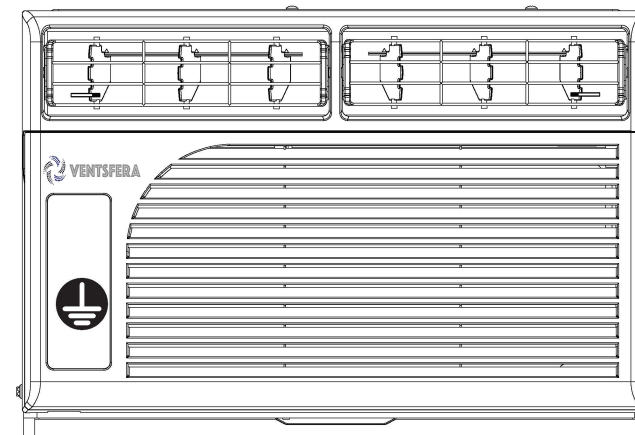

- Перед установкой и включением оконного кондиционера внимательно изучите данное руководство пользователя.
- После прочтения руководства сохраните его для использования в будущем.

СОДЕРЖАНИЕ

Технические характеристики.....	1
Инструкция по установке.....	2
Инструкция по эксплуатации.....	2
Инструкция по разборке и ремонту.....	3
Панель управления.....	4
Уход и обслуживание.....	5
Возможные неполадки и способы их устранения.....	6-7
Установка.....	8-9
Гарантийный талон.....	10
Справочно-информационные сервисные центры.....	11

Инструкция пользователя

Для полного понимания функций данного устройства и управления им, внимательно ознакомьтесь с данной инструкцией перед началом его эксплуатации

ИНСТРУКЦИЯ ПО УСТАНОВКЕ

- Очень желательно, чтобы установка устройства проводилась квалифицированным авторизованным персоналом

Не устанавливайте устройство в местах возможного появления горючего газа.

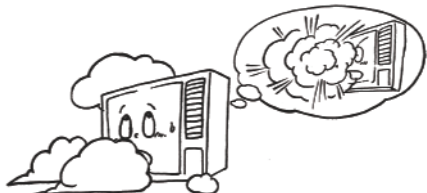

В случае утечки газа, он может собраться около и внутри устройства, что может привести к возгоранию и другим несчастным случаям.

Убедитесь, что в цепи питания устройства стоит защитный автомат

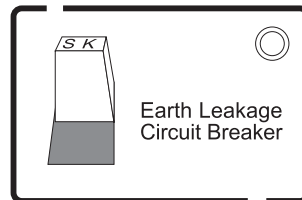

Если защитный автомат не установлен, это может привести к короткому замыканию и пожару.

Убедитесь, что розетка надежно заземлена

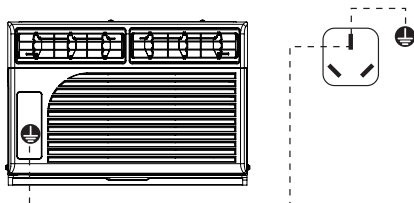

Провод заземления кондиционера должен быть надежно соединен с заземляющим проводом розетки. Отсутствие надежного контакта может привести к поражению электрическим током, короткому замыканию и/или пожару.

ИНСТРУКЦИЯ ПО ЭКСПЛУАТАЦИИ

Не пытайтесь отключить кондиционер, выдернув из розетки сетевую вилку.



Это может привести к поражению электрическим током, возгоранию или другим несчастным случаям.

При подключении кондиционера пользоваться удлинителями или переходниками категорически запрещено.



Это может привести к поражению электрическим током, перегреву и возгоранию.

Не передавливайте кабель питания, не повреждайте его изоляцию, не ремонтируйте кабель и сетевую вилку самостоятельно.



Это может вызвать поражение электрическим током, перегрев и возгорание. В случае повреждения сетевого кабеля, равно, как и другой необходимости в его замене, обращайтесь для этого в специализированный сервисный центр.

Не прикасайтесь к сетевой вилке и органам управления кондиционера мокрыми руками!



Это может привести к поражению электрическим током или иным несчастным случаям.

Убедитесь, что контакты в сетевой вилке не окислены и вилка надежно фиксируется в розетке

Если контакты сетевой вилки окислены или вилка ненадежно зафиксирована в розетке, это может привести к поражению электрическим током или возгоранию

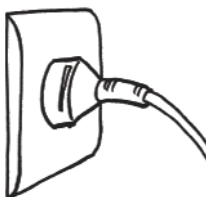

Не используйте самодельные перемычки и предохранители несоответствующего номинала

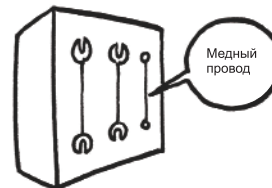

Это может привести к выходу устройства из строя, короткому замыканию и возгоранию.

<p>Постарайтесь максимально предотвратить попадание в помещение прямого солнечного света и теплого воздуха</p>  <p>При работе кондиционера шторы или жалюзи на окнах желательно закрыть</p>	<p>По возможности удалите из охлаждаемого помещения все приборы, излучающие тепло или уменьшите интенсивность их работы. Нежелательно также использование открытого огня.</p>  <p>Приборы с открытым огнем существенно снижают эффективность работы прибора.</p>	<p>Если устройства, использующие открытый огонь, невозможно удалить из помещения, обеспечьте хорошую вентиляцию комнаты.</p>  <p>Недостаточная вентиляция может привести к опасности кислородного голодания</p>
<p>Не храните и не распыляйте возле кондиционера едкие и горючие жидкости, инсектициды и прочие агрессивные вещества.</p>  <p>Это может привести к пожару</p>	<p>Не пытайтесь вставлять посторонние предметы в отверстия кондиционера для входа/выхода воздуха.</p>  <p>Лопасты крыльчатки, двигаясь с большой скоростью, могут вызвать несчастный случай.</p>	<p>Остерегайтесь попадания воды в кондиционер</p>  <p>Это может вывести его из строя, а также вызвать короткое замыкание и возгорание</p>
<p>Не применяйте следующие вещества:</p>  <ol style="list-style-type: none"> 1. Воду температурой свыше 40°C – она может вызвать деформацию облицовки и повреждение окраски кондиционера. 2. Ацетон, бензин, прочие растворители и абразивные вещества – они могут вызвать повреждение окраски кондиционера и деформацию его пластмассовых деталей. 	<p>Нежелательно долго находиться под потоком холодного воздуха из кондиционера.</p>  <p>Это может привести к простудным заболеваниям</p>	<p>Перед длительным перерывом в использовании кондиционера, отключите его и выньте сетевую вилку из розетки.</p> 

ИНСТРУКЦИЯ ПО РАЗБОРКЕ И РЕМОНТУ

- При необходимости демонтажа устройства для его сервисного обслуживания, обратитесь к квалифицированным специалистам.
- В случае явно ненормальной работы кондиционера, появления пламени, едкого запаха и пр., немедленно отключите и обесточьте устройство, затем обратитесь в авторизованный сервисный центр.

Части устройства и их функции

СОСТАВ

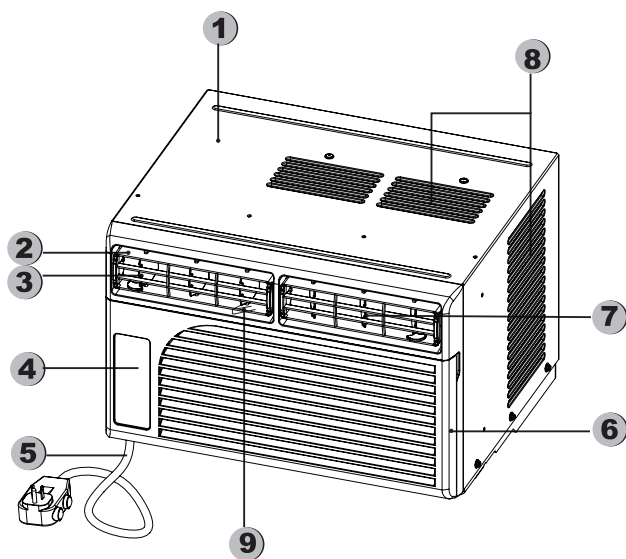

1. Корпус
2. Направляющие воздушного потока (вверх/вниз)
3. Управление направлением воздушного потока (влево/вправо)
4. Панель управления
5. Сетевой кабель питания
6. Передняя решетка
7. Направляющие воздушного потока (влево/вправо)
8. Воздухозаборники
9. Включение/выключение доступа наружного воздуха (опция)

ПАНЕЛЬ УПРАВЛЕНИЯ

Внешний вид приобретенного Вами устройства может отличаться от приведенного ниже. Все рисунки в данной инструкции носят сугубо информативный характер и предназначены для более наглядной демонстрации функционирования устройства.

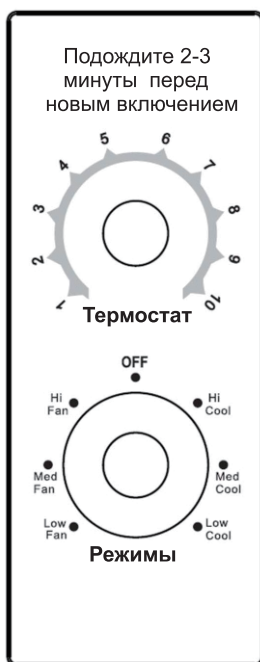

Температура может быть установлена в пределах от 18°C до 32 °С. Шкала регулятора термостата проградуирована от 1 до 10. Поверните регулятор для установки желаемой температуры.

На панели имеется два регулятора: термостата и управления режимом.

Второй многопозиционный переключатель включает различные режимы работы устройства:

- В положении Low Fan включен режим вентиляции с низкой скоростью потока воздуха, компрессор не работает
- В положении Med Fan включен режим вентиляции со средней скоростью потока воздуха, компрессор не работает.
- В положении Hi Fan включен режим вентиляции с высокой скоростью потока воздуха, компрессор не работает
- В положении Low Cool включен режим умеренного кондиционирования с низкой скоростью потока воздуха.
- В положении Med Cool включен режим нормального кондиционирования со средней скоростью потока воздуха.
- В положении Hi Cool включен режим сильного кондиционирования с высокой скоростью потока воздуха.
- В положении OFF кондиционер выключен.

Включение/выключение притока наружного воздуха

Примечание: в некоторых моделях функция отсутствует.

Для включения притока наружного воздуха надавите на рычаг заглушки. Приточное отверстие откроется. Для выключения притока свежего воздуха, потяните рычаг заглушки на себя. Приточное отверстие закроется.

Примечание: Переключайте режимы плавно. Имейте в виду, что повторная смена режима допускается не ранее, чем через 3 минуты после включения предыдущего, иначе может возникнуть перегрузка устройства, что вызовет перегорание предохранителя или срабатывание автомата защиты.

ТЕХНИЧЕСКИЕ ХАРАКТЕРИСТИКИ

Модель:	VN-05
Класс энергоэффективности:	C
Класс влагозащиты	IP 24
Защитная классификация сопротивлению электрическому удару	I
Диапазон номинальных напряжений, В	220-240
Номинальная частота, Гц	50
Мощность охлаждения, Вт	1465
Производительность (охлаждение), Вт	542
Номинальный ток (охлаждение), А	2,6
Расход воздуха, м ³	220
Потребляемая мощность, Вт	700
Потребляемый ток, А	3,62
Уровень шума, дБ (А)	53~55/58~61
Хладагент/ гр	R410A/490
Давление (max), МПа	4,2
Давление (min), МПа	1,2
Вес нетто / брутто, кг	18 / 20
Размеры Ш*В*Г	400*320*387
Компрессор	Rechi

Перед сезонным обслуживанием

Перед обслуживанием кондиционера убедитесь, что он выключен и сетевая вилка питания вынута из розетки.

В течение сезона использования

1 Проверьте, не заблокированы ли отверстия впускного и выпускного воздухопроводов пылью, пухом и пр. посторонними предметами.

2 Проверьте на предмет повреждений и коррозии всю установочную арматуру и/или кронштейны

3 Проверьте качество заземления



4 Проверьте чистоту воздушного фильтра.

5 Подключите питание кондиционера

6 Проверьте готовность прибора к работе

Очистите рамку воздушного фильтра (рекомендуемый интервал – 2 недели)

1 Снимите рамку воздушного фильтра

1. Аккуратно возьмите, надавите на оба нижних края решетки и откройте решетку.
2. Аккуратно возьмите фильтр, приподнимите его и потяните на себя!

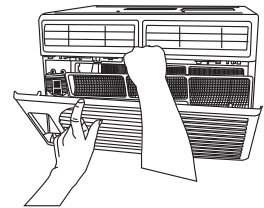

2 Очистка воздушного фильтра

Если воздушный фильтр сильно загрязнен, используйте слегка теплую воду (ок. 30°C) для очистки, затем тщательно высушите.

Внимание:

Не используйте горячую воду или кипяток. Не подвергайте воздействию высокой температуры. Не прикладывайте большую силу для снятия/установки.

3 Установка воздушного фильтра.

Если кондиционер эксплуатируется без воздушного фильтра, внутренняя его часть может быть сильно загрязнена, что может привести к нарушениям работоспособности устройства.

4 Очистка кондиционера

- Рекомендуется производить очистку кондиционера при помощи пылесоса и/или сухой мягкой ткани.
- Если кондиционер сильно загрязнен, места сильного загрязнения можно очистить мягкой тканью, смоченной в pH-нейтральном моющем средстве.

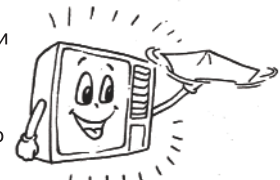

Важно:

Если воздушный фильтр будет загрязнен, производительность кондиционера резко уменьшится, увеличится шум при работе и повысится потребление электроэнергии. Поэтому рекомендуем производить регулярную очистку фильтра.

Перед сезонным отключением

1 Установите температуру на 30°C и дайте устройству поработать 6-8 часов в режиме охлаждения. Очистите внешние части изделия сухой мягкой тканью.



2 Выключите устройство и выньте сетевую вилку из розетки

Рекомендуется полностью отсоединять устройство от сети питания в случае его неиспользования в течение длительного времени из соображений безопасности и энергосбережения.



3 Очистите воздушный фильтр и установите его на место.

4 Очистите внутреннюю и наружную части устройства

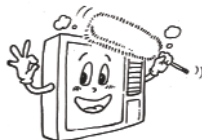

5 Проверьте крепления блоков и шлангов.

Возможные неполадки и способы их устранения

Пожалуйста, прежде чем обращаться в авторизованный сервис с жалобой на выход устройства из строя, обратитесь к данной таблице возможных неполадок и последуйте нашим советам. Возможно, все не так страшно и неполадку можно легко устранить самостоятельно?

Кондиционер вообще не включается.	
<p>Возможно, сетевая вилка питания неправильно вставлена?</p> <p>вставьте сетевую вилку питания</p> 	<p>Возможно, просто нет электричества или перегорел предохранитель?</p> <p>Нет тока</p> 
<p>Возможно, сетевой шнур поврежден. Обратитесь к квалифицированному специалисту.</p>	<p>Возможно, температура в помещении ниже 16°C</p> <p>В этом случае система защиты кондиционера не позволит включиться режиму охлаждения</p>

Мощности охлаждения не достаточно.		
<p>Правильно ли задана температура?</p> <p>Уточните температуру</p> 	<p>Воздушный фильтр не заблокирован?</p> <p>Воздушный фильтр закрыт</p> 	<p>Нет ли в помещении открытых окон или дверей?</p> <p>Закройте дверь!</p> 
<p>В комнату попадает прямой солнечный свет?</p> <p>Жарко!</p> 	<p>В комнате есть источники тепла?</p> 	<p>В комнате много людей?</p> 

Примечание: Если ни одна из приведенных мер не помогла, обесточьте устройство и обратитесь в ближайший сервисный центр.

Внимание: если Вы обнаружили одну из приведенных ниже неполадок, немедленно бесточьте кондиционер и обратитесь в ближайший сервисный центр.

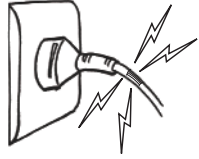
<p>Часто перегорает предохранитель</p> <p>Часто сгорает предохр.</p> 	<p>Кабель питания сильно нагрет</p> 	<p>Изоляция кабеля питания повреждена</p> 
<p>Срабатывает защитный автомат</p> <p>Earth Leakage Circuit Breaker</p> 	<p>Слышен ненормальный шум при работе устройства</p> 	

Возможные неполадки и способы их устранения

Приведенные ниже случаи могут происходить с устройством, но не являются признаком его неисправности. Вы можете использовать устройство, не обращая на них внимания.

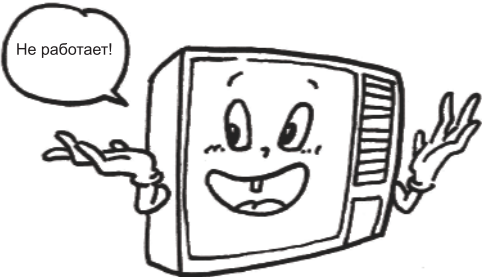
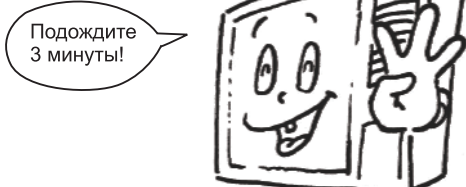
Событие	Причина
<p>Кондиционер не запускается, хотя включен</p> 	<p>Имейте в виду, что смена режимов требует около 3 минут. Это – обычный рабочий режим. Это защищает устройство от перегрузок</p>  <p><small>Прописанная в микрочипе 3-минутная задержка переключения режимов обеспечивает функцию защиты от перегрузок. При первом включении кондиционера эта функция не работает</small></p>
<p>Клубы тумана из выходного воздуховода.</p>	<p>Это происходит, если внутри помещения высокая температура и влажность. Когда температура и влажность снизятся, туман исчезнет.</p>
<p>Выходящий из кондиционера воздух неприятно пахнет.</p>	<p>Это может быть запах снаружи или от посторонних предметов внутри кондиционера</p>
<p>Легкое шуршание из кондиционера.</p>	<p>Звук вызван циркуляцией хладагента в системе</p>
<p>Легкое потрескивание.</p>	<p>Звук вызван тепловым расширением соприкасающихся. пластмассовых деталей корпуса</p>
<p>Капли конденсата на решетке выходного воздуховода</p>	<p>Если кондиционер долгое время работает в помещении с высокой влажностью, влага может конденсироваться на решетке воздуховода</p>

Обратите внимание перед установкой

Убедитесь, что перед кондиционером не находится никаких предметов, способных заблокировать воздушный поток и помешать нормальной эксплуатации устройства.

Не устанавливайте кондиционер в следующих местах:

- 1) там, где возможна утечка горючих газов;
- 2) в местах, где часто возможны масляные брызги.

Перед установкой устройства, убедитесь, что конструкция, на которую предполагается установить кондиционер, достаточно прочна и надежна, чтоб выдержать вес устройства и обеспечить минимум шума и вибрации при его работе.

Убедитесь, что шум работающего кондиционера не беспокоит Ваших соседей

Нахождение возле входного и выходного отверстий воздуховода посторонних предметов может мешать свободному движению воздушного потока, вызывая снижение производительности устройства и вызывая дополнительный шум при работе. Избегайте подобного расположения предметов.

Если в течение работы кондиционер издает ненормальные звуки, обратитесь в ближайший сервисный центр.

Руководство по установке

Для обеспечения нормальной работоспособности устройства, рекомендуем производить его установку силами квалифицированных специалистов. Это руководство применимо ко всем моделям

1. Выберите место установки, как показано на рисунке справа

- Входные и выходные отверстия воздуховода должны быть разблокированы, так чтоб воздух свободно перемещался во все углы комнаты.
- Установите устройство вдали от источников тепла и горючих газов
- Нежелательно устанавливать устройство в местах попадания прямого солнечного света.
- При установке устройства желательно оставить достаточно свободного места для ухода за кондиционером и его сервисного обслуживания.
- Не устанавливайте устройство в местах с сильным ветром и высокой запыленностью.
- Не устанавливайте устройство в местах, где шум от его работы может беспокоить Ваших соседей

Желательно оставить определенное место вокруг наружной части изделия (мм)

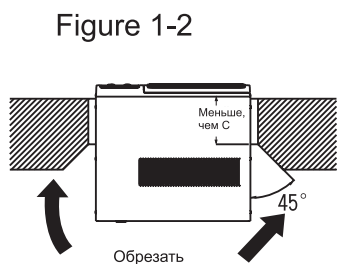

Если ширина стены более, чем «С», подравняйте стену как указано на рисунке.

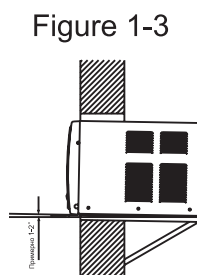

Для обеспечения удаления конденсата от дренажного отверстия наклоните кондиционер чуть вниз, как показано на рисунке

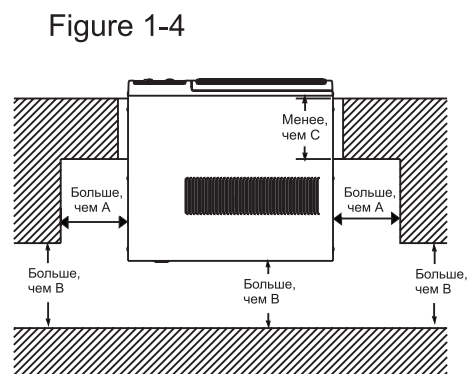

Модель Размер	1000W-1500W	1500W-2600W	3000W-3500W
A	400	400	400
B	500	500	500
C	130	150	220
D	50	50	50

II. Шаги по установке

Для надежной установки и дальнейшей уверенной эксплуатации устройства, необходимо изготовить и закрепить установочную конструкцию (см. рис. 2)

Если стена достаточно толстая, рекомендуется расширить проем, как указано на рисунке 1-2. Это необходимо для обеспечения свободной циркуляции воздуха и правильной работы кондиционера

При установке кондиционера желательно установить его под углом 1~2° вниз от горизонтали для обеспечения свободного стока конденсата из дренажного отверстия (см. рис.1-3)

Надежно закрепите устройство.

Тестовый запуск.

Подсоедините к электрической сети.

Проверьте правильность работы всех органов управления.

Проверьте свободный отток конденсата из дренажного отверстия.

Проверьте отсутствие посторонних нехарактерных шумов при работе.

Предостережение (актуально только для моделей с функцией приточной вентиляции)

Если Вы приобрели устройство с функцией приточной вентиляции, при демонтаже кондиционера с целью замены его внутренних деталей (таких, как конденсатор, испаритель, медная трубка и т.д.), сначала снимите рамки, направляющие поток воздуха. Далее потяните за рычаг заглушки приточной вентиляции, слегка приподняв его вверх, чтобы снять его с места установки (рис. 3). Далее продолжайте процесс демонтажа

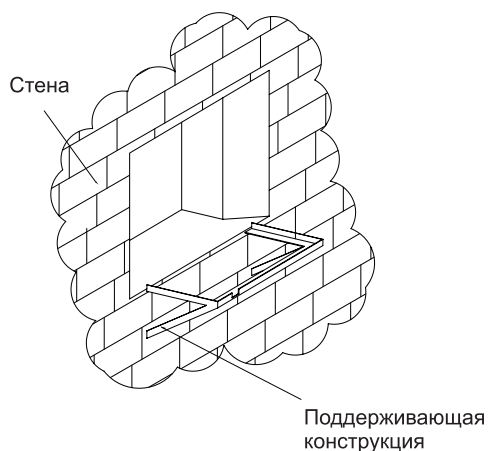

Figure 2

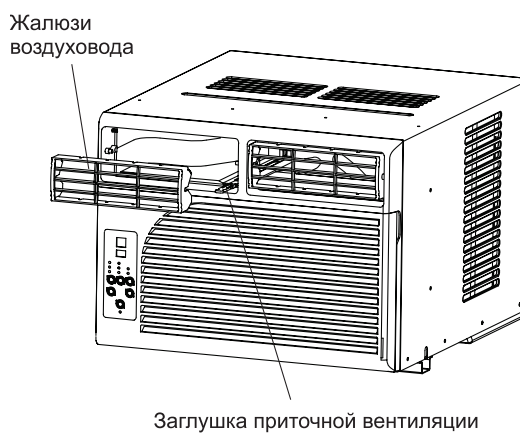

Figure 3

ГАРАНТИЙНЫЙ ТАЛОН

ГАРАНТИЙНЫЙ ТАЛОН

Талон действителен при наличии всех штампов и отметок

Модель №: _____

Дата приобретения: _____

Серийный номер: _____

ФИО и телефон покупателя: _____

Название и юридический адрес организации: _____

Подпись продавца: _____

Печать продающей организации: _____

Данные отрывные купоны заполняются представителем сервисного центра, проводящего ремонт изделия. После проведения ремонта данный гарантийный талон (за исключением заполненного отрывного купона) должен быть возвращен Владельцу.

Купон № 1

Модель _____

Серийный № _____

Дата поступления в ремонт _____

Дата выдачи аппарата _____

Вид ремонта _____

М.П.

Купон № 2

Модель _____

Серийный № _____

Дата поступления в ремонт _____

Дата выдачи аппарата _____

Вид ремонта _____

М.П.

Купон № 3

Модель _____

Серийный № _____

Дата поступления в ремонт _____

Дата выдачи аппарата _____

Вид ремонта _____

М.П.



ПРИ ОБРАЩЕНИИ В СЕРВИСНЫЙ ЦЕНТР, ПОЖАЛУЙСТА, СООБЩИТЕ:

1. Характер неисправности (как можно точнее)
2. Номер модели
3. Серийный номер
4. Имя Покупателя, адрес, номер телефона
5. Дату покупки
6. Удобную дату для визита специалиста

СРОК СЛУЖБЫ

Срок службы продукции VENTSFERA составляет 5 лет со дня продажи через розничную торговую сеть. В течение этого времени изготовитель обеспечивает потребителю возможность использования товара по назначению, а также выпуск и поставку запасных частей в торговые и ремонтные предприятия.

ГАРАНТИЯ

Гарантийный срок – 1 (один) год со дня продажи через розничную торговую сеть, но не более 3-х (трех) лет с даты производства.

ПРИМЕР РАСШИФРОВКИ СЕРИЙНОГО НОМЕРА:

VN051122P4S0001

VN05 – наименование модели
1122 – месяц и год производства
P4 – партия изделия
S0001 – индивидуальный номер

СЕРВИСНЫЕ ЦЕНТРЫ "VENTSFERA"

Телефон единой сервисной линии **8 (800)-234-49-18**
(звонок по России бесплатный)
e-mail: info@ventsfera.ru www.ventsfera.ru

Изготовитель: GUANGDONG CHIGO AIR CONDITIONING CO., LTD

Адрес: FENGGANG ROAD, LISHUI TOWN, NANHAI, FOSHAN CITY, GUANGDONG, CHINA P.C. 528244

Изготовитель: Гуандун Чиго Эир Кондишенинг Ко, ЛТД

Адрес: Фенгганг Род, Лишуй Таун, Фошан Сити, Гуандун, Китай. Индекс 528244
Изготовлено в Китае

Импортер: ООО "ВентСфера"

625017, Россия, Тюменская область, г. Тюмень, ул. Демьяна Бедного 96 стр.6/1,
Тел: 8 (800)-234-49-18 ; info@ventsfera.ru www.ventsfera.ru

БЕЗОПАСНАЯ УТИЛИЗАЦИЯ



Ваше устройство спроектировано и изготовлено из высококачественных материалов и компонентов, которые можно утилизировать и использовать повторно. Если товар имеет символ с зачеркнутым мусорным ящиком на колесах, это означает, что товар соответствует Европейской директиве 2002/96/ЕС.

Ознакомьтесь с местной системой раздельного сбора электрических и электронных товаров. Соблюдайте местные правила.

Утилизируйте старые устройства отдельно от бытовых отходов. Правильная утилизация вашего товара позволит предотвратить возможные отрицательные последствия для окружающей среды и здоровья людей.

УСЛОВИЯ ГАРАНТИЙНОГО ОБСЛУЖИВАНИЯ

При покупке изделия обязательно проверьте его комплектность и исправность, а также наличие Руководства по эксплуатации и заполненного Гарантийного талона. Перед началом эксплуатации изделия просим внимательно ознакомиться с инструкцией.

Гарантийный ремонт не осуществляется в следующих случаях:

- Если изделие использовалось в целях, не соответствующих прямому назначению;
- Если неисправность явилась следствием небрежной эксплуатации, неправильной транспортировки или условий хранения, вследствие чего изделие имеет механические повреждения;
- Если выход из строя произошел в результате естественного износа комплектующих;
- Если имеются повреждения, причиной которых явились попадание внутрь изделия посторонних предметов, жидкости, и т.д.;
- Если обнаружены доказательства самостоятельного вскрытия изделия или его ремонт вне гарантийного сервисного центра;
- При неисправностях, возникших из-за перегрузки, повлекшей за собой деформацию или выход из строя внутренних механизмов, а также вследствие скачков или несоответствия напряжения электросети.
- Естественный износ внешнего покрытия, чехлов из ткани, кожи, пластиковых и металлических деталей и др. материалов, не участвующих в непосредственной механической работе изделия - не подлежат замене;

Стоимость ремонта оплачивается покупателем, если:

- Гарантийный период закончился;
- Гарантия не распространяется на данный вид неисправности;
- Для определения вида поломки требуется экспертиза, в результате которой доказано, что гарантия не распространяется на данный вид неисправности.

Компания-производитель оставляет за собой право, без предварительно уведомления, вносить изменения в список авторизованных сервисных центров, включая изменения адресов и существующих телефонов.

ЕСЛИ У ВАС ВОЗНИКЛИ ВОПРОСЫ ПО ГАРАНТИЙНОМУ СЕРВИСНОМУ ОБСЛУЖИВАНИЮ, ЛИБО ВЫ ХОТИТЕ ПРИОБРЕСТИ ЗАПЧАСТИ ИЛИ КОМПЛЕКТУЮЩИЕ К ПРОДУКЦИИ AVEX, ОБРАЩАЙТЕСЬ В ЛЮБОЙ АВТОРИЗИРОВАННЫЙ СЕРВИСНЫЙ ЦЕНТР, ИЛИ ПО ЕДИНОМУ ТЕЛЕФОНУ СЕРВИСНОЙ СЛУЖБЫ: 8 (800)-234-49-18 (звонок по России БЕСПЛАТНЫЙ).